





NEW08



 PUNTO è una barriera elettromeccanica con alimentazione 230 V per uso residenziale ed a 24V per un uso intensivo. La centralina di comando posta sopra al motore ne facilita l'accesso e la programmazione. PUNTO dispone di finecorsa elettrici e di fermi meccanici già installati a bordo ed apre aste di 4 mt di lunghezza. Lo sblocco manuale si fa dall'esterno usando una chiave personalizzata.

 *PUNTO is an electromechanical barrier in 230 V for light duty and in 24V for heavy duty. The control panel is mounted on top in order to program it and do the wiring as easier as possible. PUNTO has electric limit switches and mechanical stoppers already on board and it is suitable to open booms up to 4mt. A customized key grant you a safe manual release from outside.*

 PUNTO es una barrera electromecánica con alimentación de 230 V para uso residencial y de 24V para uso intensivo. El cuadro de maniobra se encuentra por encima de maneras que la programación y las conexiones sean más fáciles. PUNTO está equipada con finales de carreras eléctricos y topes mecánicos y abre barras de 4mt. El desbloqueo se hace desde el exterior a través de una llave personalizada.

 *PUNTO est une barrière électromécanique en 230 V pour un usage résidentiel et en 24V per un usage intensif. La centrale de commande, logée au dessus du moteur, est de facile accès et rend la programmation simple. PUNTO est pourvue de fins de course électriques et d'arrêts mécaniques à bord et peut ouvrir jusqu'à 4 mètres de lisse. Le système de déverrouillage est fait par l'extérieur avec une clé personnalisée.*

 PUNTO ist ein elektromechanische Schranke mit 230 V und 24V Spannungsversorgung erhältlich. Sie hat mechanische und elektrische Endschalter, sowie ein Außennotentriegelungssystem. PUNTO ist für Schrankenbäume mit Maximallänge 4 Meter geeignet.

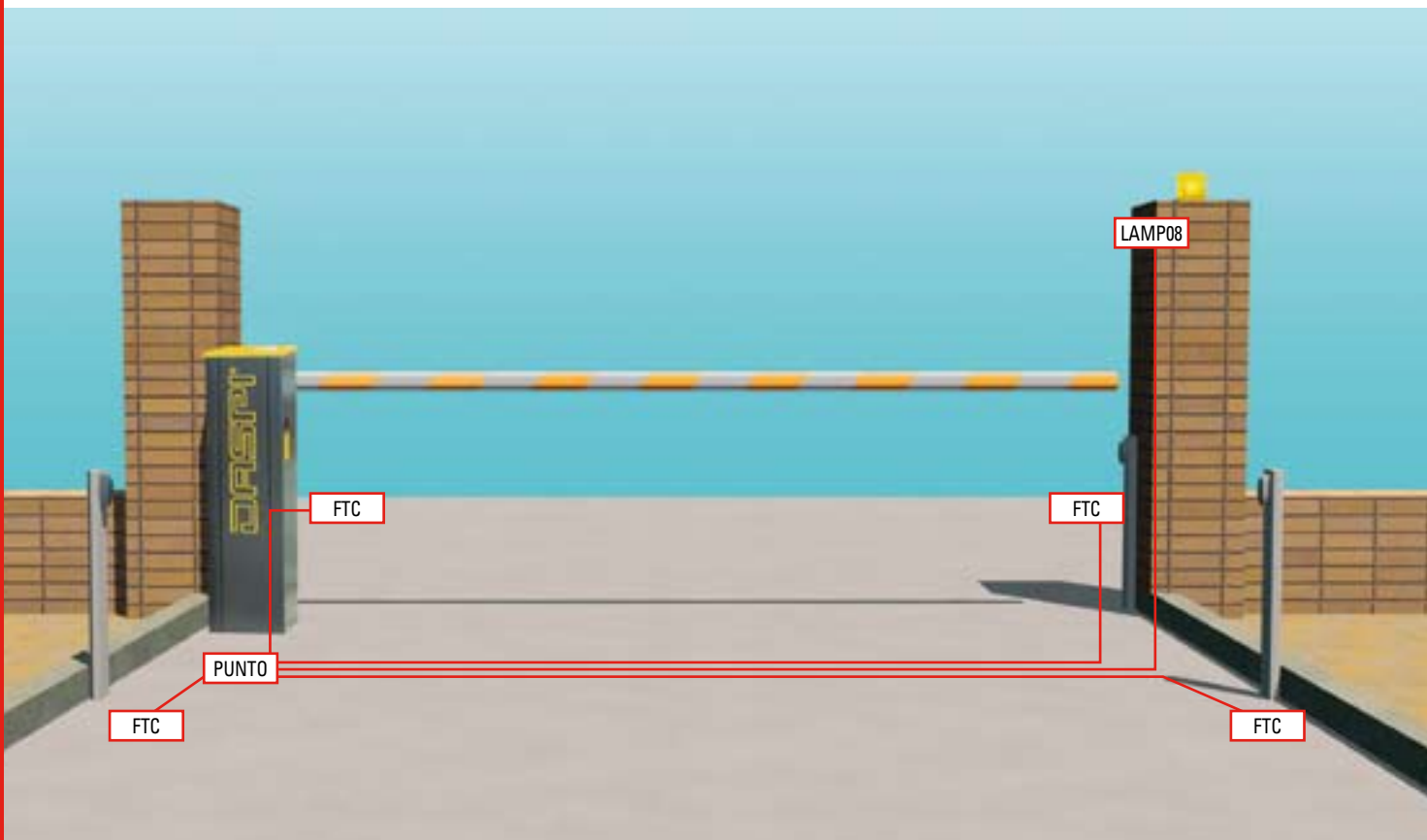

DATI TECNICI	TECHNICAL DATA	PUNTO	PUNTO 24
ALIMENTAZIONE GENERALE	MAIN POWER SUPPLY	230 Vac 50 Hz	24 Vcc
TEMPERATURA DI ESERCIZIO	OPERATING TEMPERATURE	-25° +70° C	-25° +70° C
DIMENSIONE MAX ASTA	MAXIMUM BOOM LENGTH	400 cm	400 cm
POTENZA	RATED POWER	180 W	60 W
ASSORBIMENTO	ABSORBED POWER	1,2 A	3,0 A
CICLI DI LAVORO	CYCLES PER HOUR	40 %	85 %
APERTURA	OPENING	8,0 SEC	5,0 SEC
PROTEZIONE TERMICA	THERMIC PROTECTION	150° C	-
CONDENSATORE	CAPACITOR	10 UF	-
GRADO IP	IP	54	54
LUBRIFICAZIONE	LUBRICATION	GRASSO PERMANENTE • PERMANENT GREASING	
PESO MASSIMO ASTA	MAX BOOM WEIGHT	3,5 Kg / 4 MT	3,5 Kg / 4 MT
PESO MOTORE	WEIGHT	35 Kg	35 Kg



- Finecorsa meccanici ed elettrici.
- Limit switches and mechanical stoppers.
- Topes mecánicos y finales de carrera eléctricos.
- Fin de courses mécaniques et électriques.
- Mechanische Endanschläge und Endschalter.



- Pratico sblocco.
- Ergonomic emergency release.
- Práctico desbloqueo.
- Poignée de déverrouillage fonctionnelle.
- Praktische Entriegelung.



- Centralina di facile accesso.
- Control unit easily joinable.
- Cuadro de maniobra de fácil acceso.
- Centrale de commande d'accès facile.
- Leicht zugängliche Steuerung.

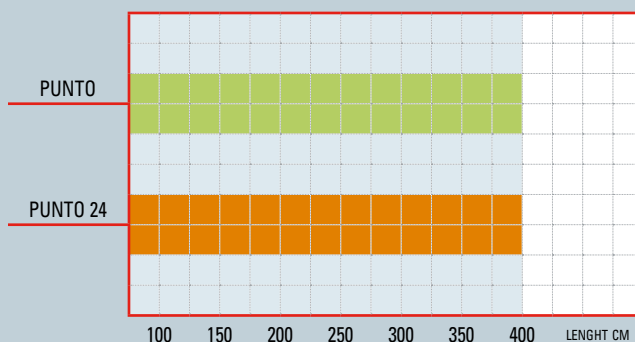
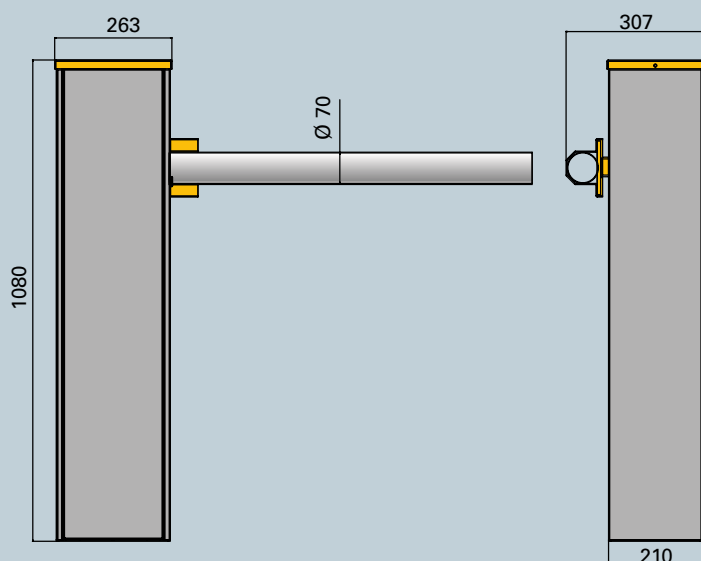

Lunghezza massima asta della barriera PUNTO.
 Maximum boom length for PUNTO barrier.
 Largura máxima de la barra para barrera PUNTO.
 Longueur maximum de la lisse.
 Maximale Schrankenbaumlänge Punto.